

# Relatório de Componentes

Seq.	Codigo	Descrição	QTD	VLM
01	TX-0773	LATERAL ESQUERDA	1	1
02	IR-4355	BASE	1	1
03	TX-0774	LATERAL DIREITA	1	1
04	IR-4355	TAMPO DAS GAVETAS	1	1
05	IR-4354	PRATELEIRA PAR. SUPERIOR	1	1
06	IR-4355	CHAPÉU	1	1
07	TX-2306	RODAPÉ FRONTAL	1	1
08	TX-2307	MOLDURA	1	1
09	DI-3933	FUNDO DO PRODUTO	2	1
10	IR-8027	LATERAL DE GAVETA	4	1
11	IR-8176	TRASEIRO DE GAVETA	2	1
12	DI-3934	FUNDO DE GAVETA	2	1
13	IR-6208	FRENTE DE GAVETA	2	1
14	TX-5429	PORTA GRANDE	2	1



**BATROL - Indústria e Comércio e Móveis Ltda.**  
 Av. Pedro Baso 476 - Recanto Jd. Dalva - 13660-000 - Porto Ferreira - SP - Brasil  
 Telefone: PABX (19) 3581-4123 / (19) 3589-5123  
 Caixa Postal : 580 CNPJ: 48.024.392/001-55 Insc. Est: 555.011.453.112  
 e-mail: batrol@batrol.com.br Site: www.batrol.com.br



SMARTPHONE, TABLET,  
 PDAS, E SIMILARES COM  
 CONEXÃO COM INTERNET.

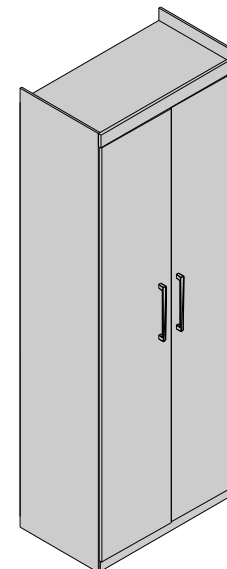

LINHA GÊNIOVA - PLUS

Dimensões do Produto	Padrões disponíveis:
Altura: 2173mm	77 - Noce Escuro
Frente: 810mm	
Prof. Total: 465mm	

GUARDA ROUPAS 2P E 2G INTERNAS

Instruções Gerais:

REVISÃO.: 00 - 11/07/2016

- Para obter uma boa montagem do produto siga corretamente as instruções deste manual.
- Ferramentas para a montagem.



Parafusadeira

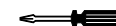

Chave  
 Phillips



Martelo



Esquadro

- 1- Abrir a embalagem e usa-la para forrar o local em que será feita a montagem do produto.
  - 2- Separar os acessórios antes de começar a montagem.
  - 3- Utilizar somente as ferramentas corretas para a montagem, nunca improvisar ferramentas
  - 4- Passe cola em todos os encaixes do produto em que forem colocadas cavilhas.
  - 5- Coloque o produto no esquadro antes de pregar os fundos.
- Uso e limpeza.
- Sempre distribuir uniformemente o peso dos objetos pelas gavetas.
  - Se for preciso mudar o produto de lugar, faça-o sempre com o produto vazio.
  - Para limpeza do produto utilize somente pano seco ou levemente umedecido com água, nunca utilize produtos químicos.

ESQUEMA DE MONTAGEM 02.1188

CÓPIA CONTROLADA

# Guarda Roupa 2P 2G Interno

02.1188

**1** Antes de montar o produto fixar os distanciadores nas laterais e nas divisórias em seguida fixar as corrediças nos distanciadores

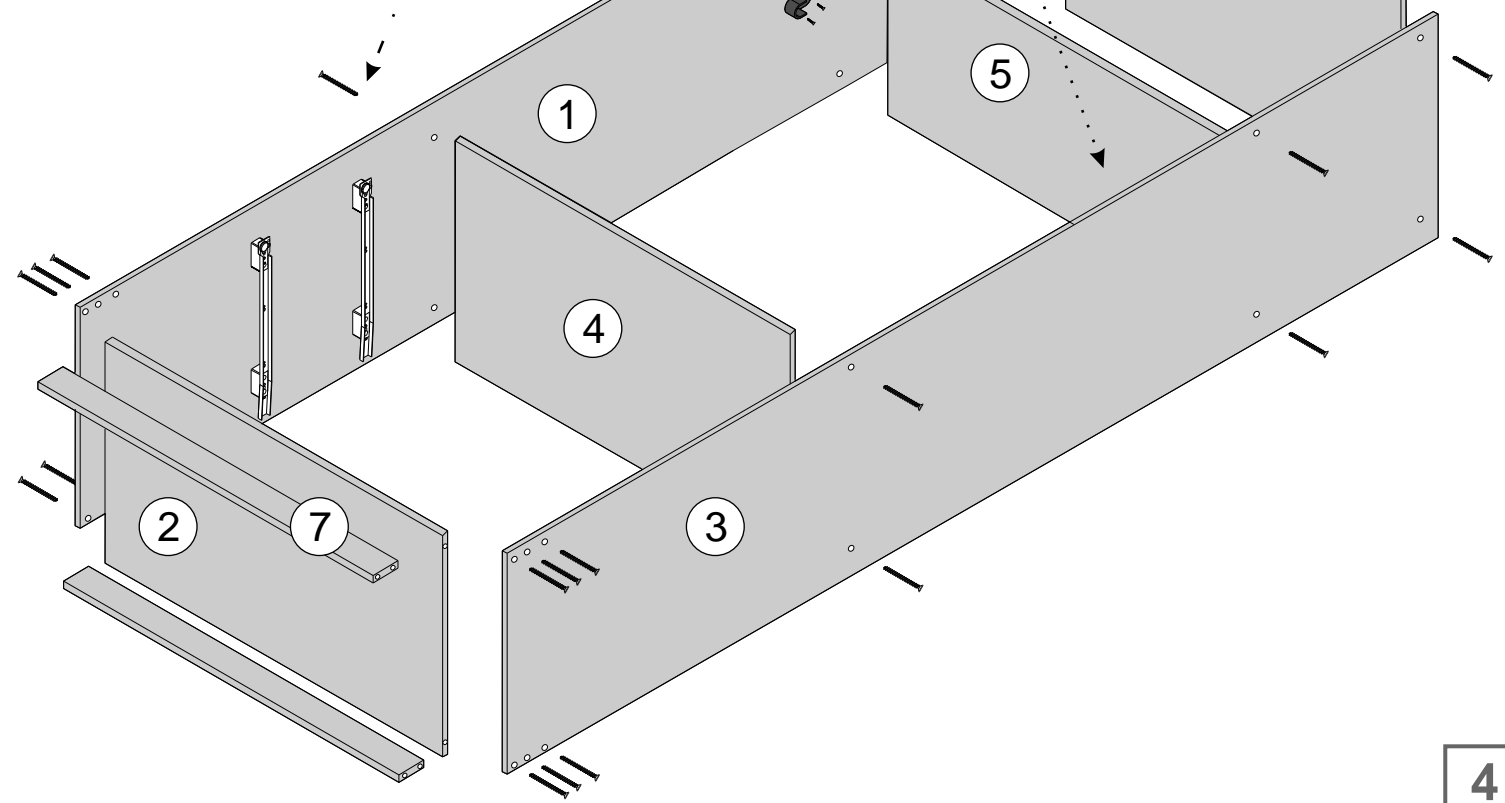
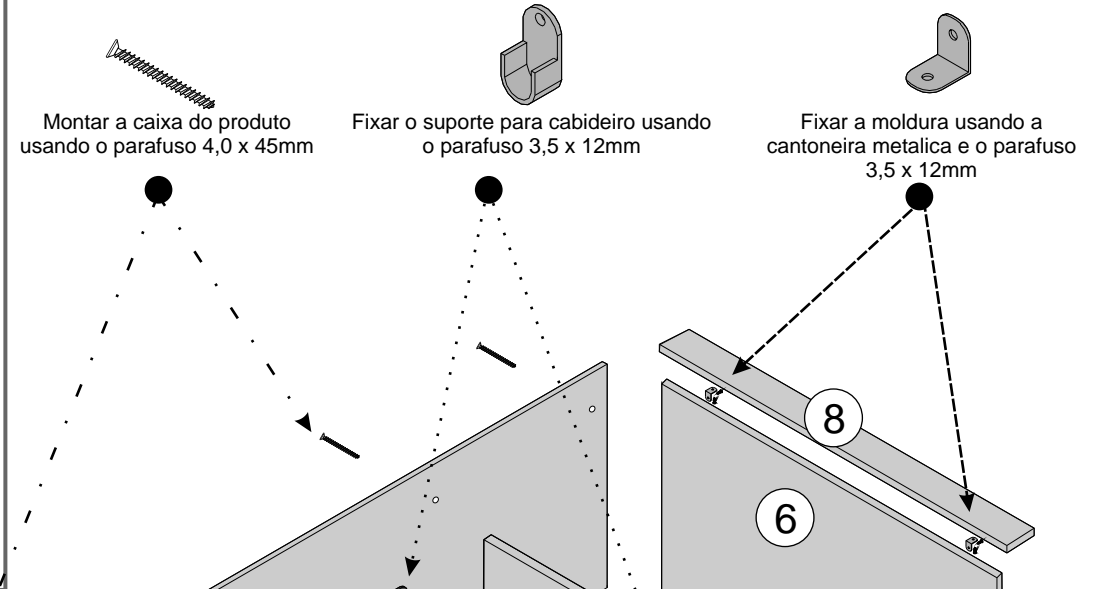
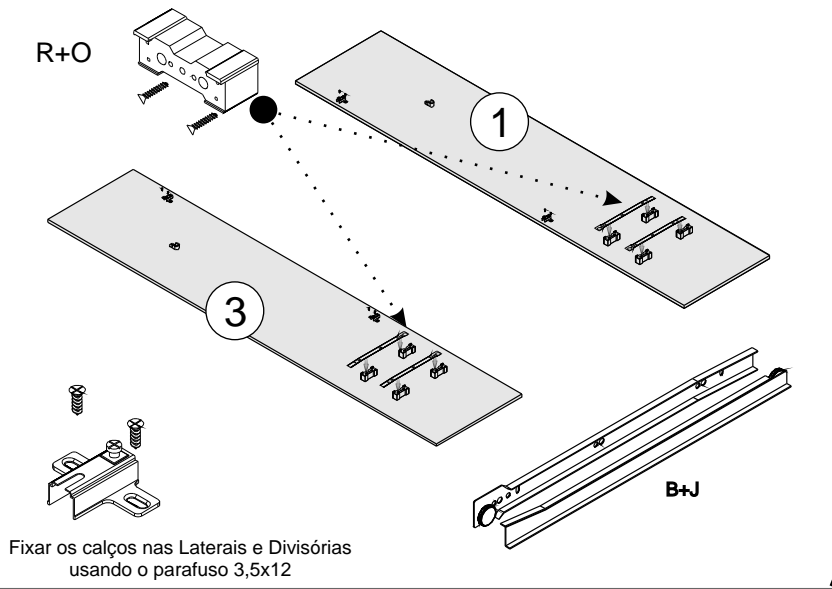

ESQUEMA DE MONTAGEM

5

## Montagem das Gavetas

Montagem das gavetas

Passar cola em todas as cavilhas e fixar as cantoneiras em todas as gavetas.

Para fixar a correção no distanciador plástico utilize o parafuso (3,5 x 12)

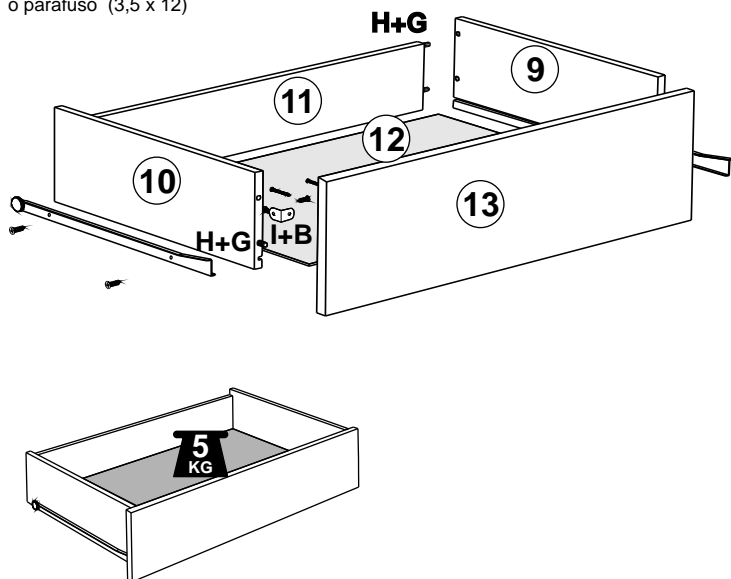

## Guarda Roupa 2P 2G Interno

02.1188

Montagem dos Fundos

Coloque o Produto no esquadro antes de pregar os fundos

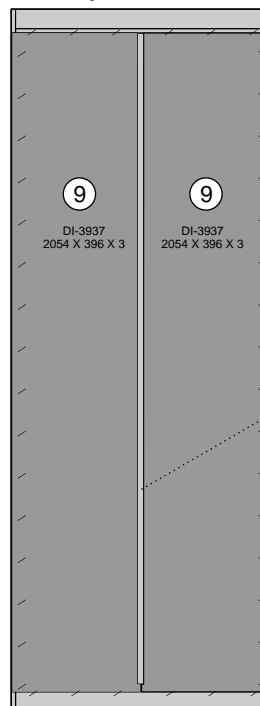

Perfil 'H'  
Plástico

Usar o prego 10 x 10 e a garra metálica para a fixação dos fundos

6

7

## Montagem das Portas

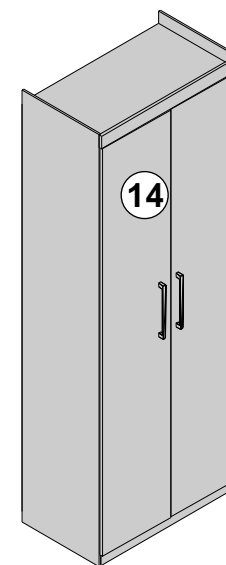
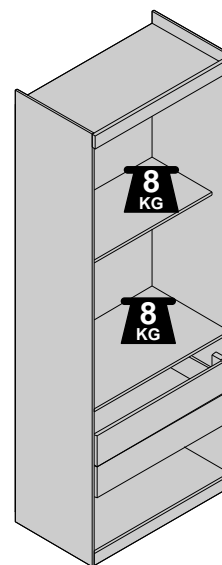
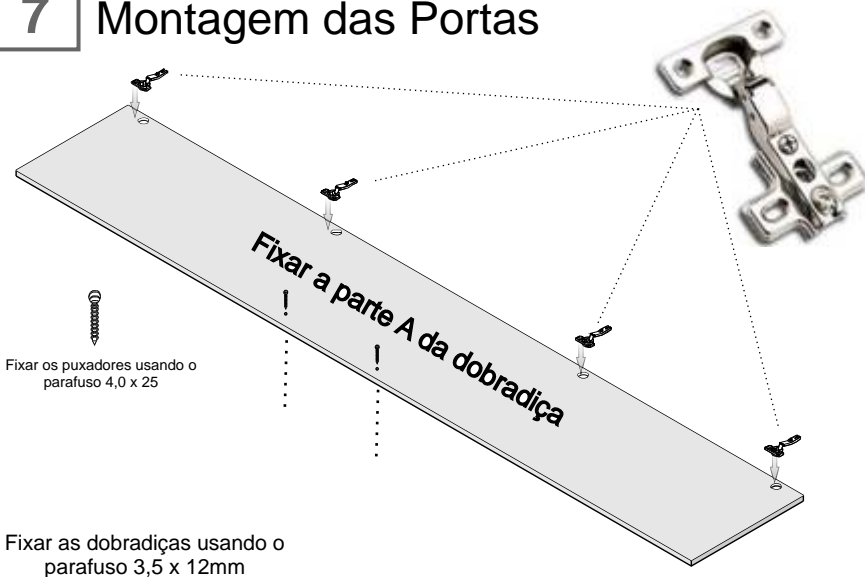

8